



RWM

Kühlmöbel GmbH



# KÜHLTHEKEN EDITION

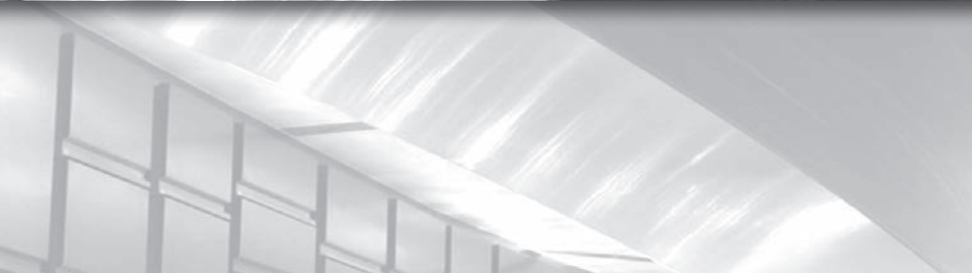
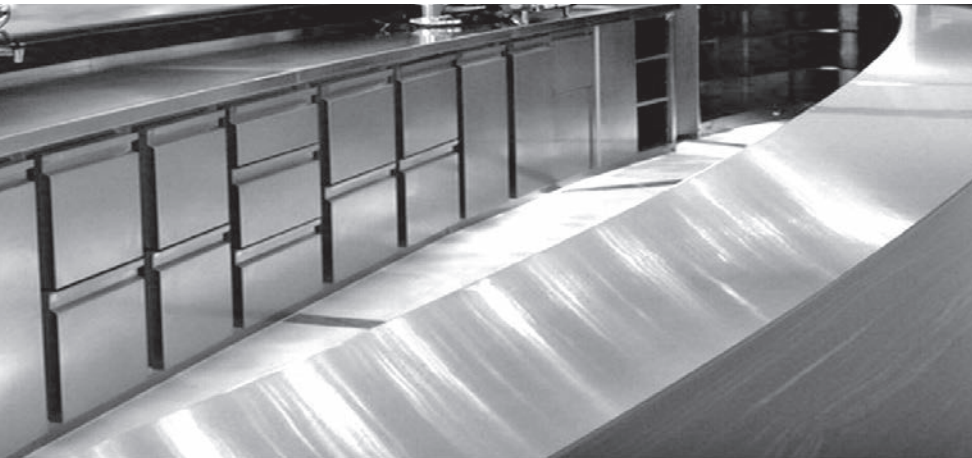



## RWM 1600 E · 1 Becken links

2 Drehtüren



- mit Wulstrand Bestell-Nr. 31610-R290
- mit Hochkantung Bestell-Nr. 31611-R290

## Steckerfertige Theke

Abmessungen:	(B x T x H)
Unterbau	1495 x 600 x 930 mm
inkl. Abdeckung mit Wulstrand	1600 x 700 x 980 mm
inkl. Abdeckung mit Hochkantung	1600 x 660 x 980 mm

**4.400,-**

## RWM 1600 E · 1 Becken rechts

2 Drehtüren



- mit Wulstrand Bestell-Nr. 31620-R290
- mit Hochkantung Bestell-Nr. 31621-R290

## RWM 1600 E · 1 Becken links

1 Drehtür, 1 CNS-Doppelauszug



- mit Wulstrand Bestell-Nr. 31612-R290
- mit Hochkantung Bestell-Nr. 31613-R290

## Steckerfertige Theke

Abmessungen:	(B x T x H)
Unterbau	1495 x 600 x 930 mm
inkl. Abdeckung mit Wulstrand	1600 x 700 x 980 mm
inkl. Abdeckung mit Hochkantung	1600 x 660 x 980 mm

**4.915,-**

## RWM 1600 E · 1 Becken rechts

1 CNS-Doppelauszug, 1 Drehtür



- mit Wulstrand Bestell-Nr. 31622-R290
- mit Hochkantung Bestell-Nr. 31623-R290

## RWM 1600 E · 1 Becken links

2 CNS-Doppelauszüge



- mit Wulstrand Bestell-Nr. 31614-R290
- mit Hochkantung Bestell-Nr. 31615-R290

## Steckerfertige Theke

Abmessungen:	(B x T x H)
Unterbau	1495 x 600 x 930 mm
inkl. Abdeckung mit Wulstrand	1600 x 700 x 980 mm
inkl. Abdeckung mit Hochkantung	1600 x 660 x 980 mm

**5.430,-**

## RWM 1600 E · 1 Becken rechts

2 CNS-Doppelauszüge



- mit Wulstrand Bestell-Nr. 31624-R290
- mit Hochkantung Bestell-Nr. 31625-R290

Bitte bei Bestellung die verschiedenen Nutzhöhen der CNS-Auszüge unbedingt angeben.

Zubehör: siehe Seite 19

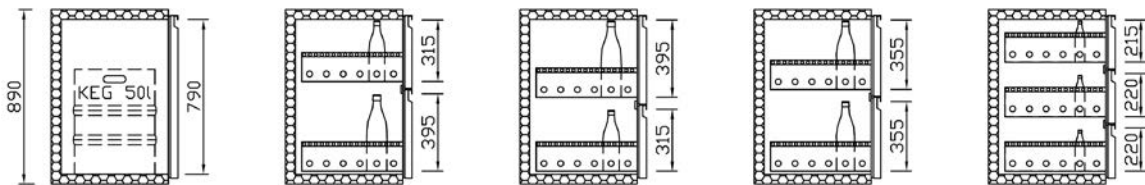
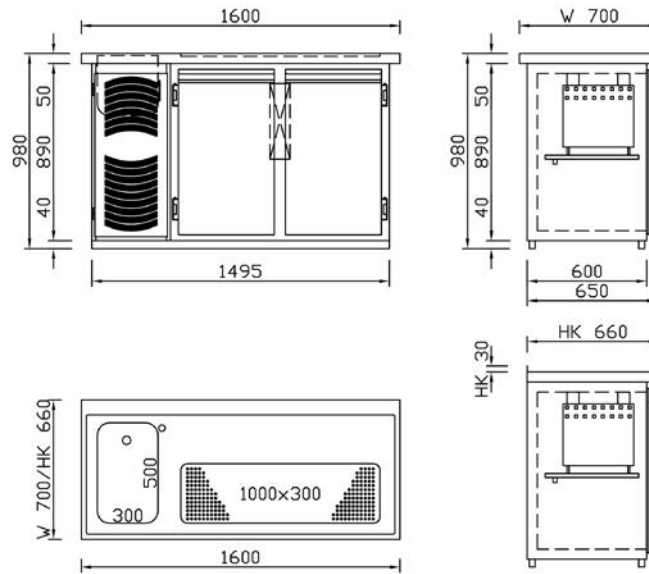

Best.-Nr.  
30100



Türabteil

Best.-Nr.  
30110



Aufteilung  
1/3-2/3

Best.-Nr.  
30120



Aufteilung  
2/3-1/3

Best.-Nr.  
30210



Aufteilung  
1/2-1/2

Best.-Nr.  
30300



Aufteilung  
1/3-1/3-1/3

1 Becken links	Bestell-Nr.	31610	31611	31612	31613	31614	31615
1 Becken rechts	Bestell-Nr.	31620	31621	31622	31623	31624	31625
<b>Abmessungen:</b>		1600 x 700 / 660 x 980 mm (B x T x H)					
Kälteleistung bei -10°C VT		*280 W		*280 W		*350 W	
Kältemittel / Menge		R290 / 115 g		R290 / 115 g		R290 / 115 g	
Temperaturbereich		+ 2°C bis + 10°C					
Klimaklasse N		zwischen + 16°C und + 32°C					
Geräuschpegel		55 dB (A)					
Leistungsaufnahme		310 W		310 W		315 W	
Energieverbrauch		4,34 kW / 24 h		4,34 kW / 24 h		4,41 kW / 24 h	
Spannung/Absicherung		230 V 50 Hz / 16 A					

\* Umgebungstemperatur + 32°C

■ Bitte bei Bestellung die verschiedenen Nutzhöhen der CNS-Auszüge unbedingt angeben.

■ Zubehör: siehe Seite 19

## RWM 2100 E · 1 Becken links

3 Drehtüren



## Steckerfertige Theke

Abmessungen:	(B x T x H)
Unterbau	2045 x 600 x 930 mm
inkl. Abdeckung mit Wulstrand	2100 x 700 x 980 mm
inkl. Abdeckung mit Hochkantung	2100 x 660 x 980 mm

## RWM 2100 E · 1 Becken rechts

3 Drehtüren



- mit Wulstrand Bestell-Nr. 32110-R290
- mit Hochkantung Bestell-Nr. 32111-R290

**5.400,-**

- mit Wulstrand Bestell-Nr. 32120-R290
- mit Hochkantung Bestell-Nr. 32121-R290

## RWM 2100 E · 1 Becken links

2 Drehtüren, 1 CNS-Doppelauszug



## Steckerfertige Theke

Abmessungen:	(B x T x H)
Unterbau	2045 x 600 x 930 mm
inkl. Abdeckung mit Wulstrand	2100 x 700 x 980 mm
inkl. Abdeckung mit Hochkantung	2100 x 660 x 980 mm

## RWM 2100 E · 1 Becken rechts

1 CNS-Doppelauszug, 2 Drehtüren



- mit Wulstrand Bestell-Nr. 32112-R290
- mit Hochkantung Bestell-Nr. 32113-R290

**5.915,-**

- mit Wulstrand Bestell-Nr. 32122-R290
- mit Hochkantung Bestell-Nr. 32123-R290

## RWM 2100 E · 1 Becken links

1 Drehtür, 2 CNS-Doppelauszüge



## Steckerfertige Theke

Abmessungen:	(B x T x H)
Unterbau	2045 x 600 x 930 mm
inkl. Abdeckung mit Wulstrand	2100 x 700 x 980 mm
inkl. Abdeckung mit Hochkantung	2100 x 660 x 980 mm

## RWM 2100 E · 1 Becken rechts

2 CNS-Doppelauszüge, 1 Drehtür



- mit Wulstrand Bestell-Nr. 32114-R290
- mit Hochkantung Bestell-Nr. 32115-R290

**6.430,-**

- mit Wulstrand Bestell-Nr. 32124-R290
- mit Hochkantung Bestell-Nr. 32125-R290

## RWM 2100 E · 1 Becken links

3 CNS-Doppelauszüge



## Steckerfertige Theke

Abmessungen:	(B x T x H)
Unterbau	2045 x 600 x 930 mm
inkl. Abdeckung mit Wulstrand	2100 x 700 x 980 mm
inkl. Abdeckung mit Hochkantung	2100 x 660 x 980 mm

## RWM 2100 E · 1 Becken rechts

3 CNS-Doppelauszüge



- mit Wulstrand Bestell-Nr. 32116-R290
- mit Hochkantung Bestell-Nr. 32117-R290

**6.945,-**

- mit Wulstrand Bestell-Nr. 32126-R290
- mit Hochkantung Bestell-Nr. 32127-R290

Bitte bei Bestellung die verschiedenen Nutzhöhen der CNS-Auszüge unbedingt angeben.

Zubehör: siehe Seite 19

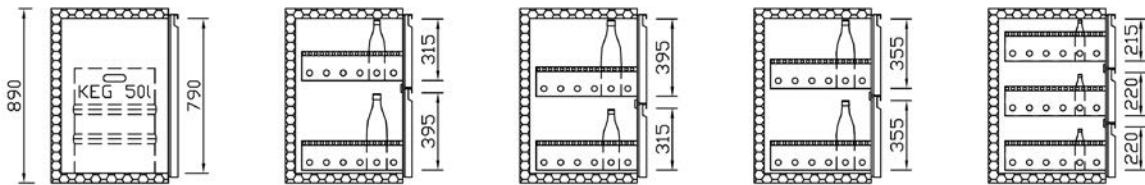
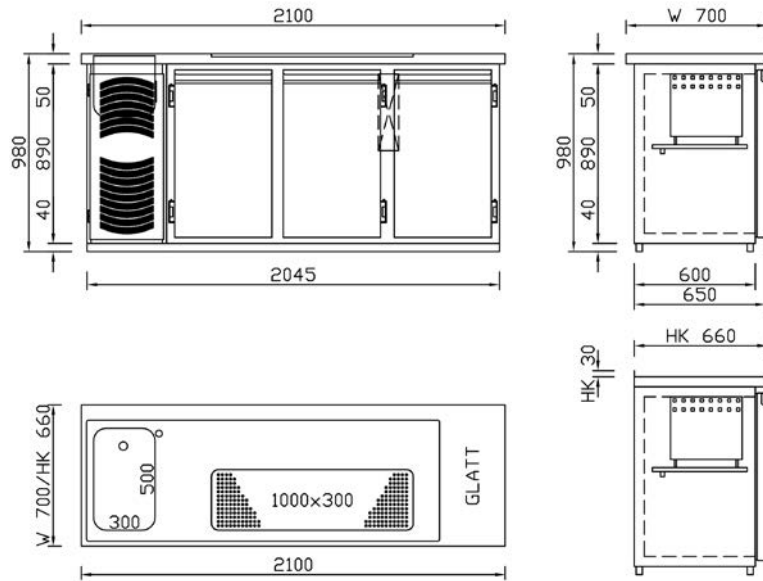

Best.-Nr.  
30100



Türabteil

Best.-Nr.  
30110



Aufteilung  
1/3-2/3

Best.-Nr.  
30120



Aufteilung  
2/3-1/3

Best.-Nr.  
30210



Aufteilung  
1/2-1/2

Best.-Nr.  
30300



Aufteilung  
1/3-1/3-1/3

1 Becken links	Bestell-Nr.	32110	32111	32112	32113	32114	32115	32116	32117
1 Becken rechts	Bestell-Nr.	32120	32121	32122	32123	32124	32125	32126	32127
<b>Abmessungen:</b>		2100 x 700 / 660 x 980 mm (B x T x H)							
Kälteleistung bei -10°C VT		*350 W		*350 W		*350 W		*380 W	
Kältemittel / Menge		R290 / 115 g		R290 / 115 g		R290 / 115 g		R290 / 115 g	
Temperaturbereich		+ 2°C bis + 10°C							
Klimaklasse N		zwischen + 16°C und + 32°C							
Geräuschpegel		55 dB (A)							
Leistungsaufnahme		315 W		315 W		340 W		340 W	
Energieverbrauch		4,41 kW / 24 h		4,41 kW / 24 h		4,76 kW / 24 h		4,76 kW / 24 h	
Spannung/Absicherung		230 V 50 Hz / 16 A							

\* Umgebungstemperatur + 32°C

■ Bitte bei Bestellung die verschiedenen Nutzhöhen der CNS-Auszüge unbedingt angeben.

■ Zubehör: siehe Seite 19

### RWM 2650 E · 1 Becken links

4 Drehtüren



- mit Wulstrand Bestell-Nr. 32610-R290
- mit Hochkantung Bestell-Nr. 32611-R290

### Steckerfertige Theke

Abmessungen:	(B x T x H)
Unterbau	2595 x 600 x 930 mm
inkl. Abdeckung mit Wulstrand	2650 x 700 x 980 mm
inkl. Abdeckung mit Hochkantung	2650 x 660 x 980 mm

**6.285,-**

### RWM 2650 E · 1 Becken rechts

4 Drehtüren



- mit Wulstrand Bestell-Nr. 32620-R290
- mit Hochkantung Bestell-Nr. 32621-R290

### RWM 2650 E · 1 Becken links

3 Drehtüren, 1 CNS-Doppelauszug



- mit Wulstrand Bestell-Nr. 32612-R290
- mit Hochkantung Bestell-Nr. 32613-R290

### Steckerfertige Theke

Abmessungen:	(B x T x H)
Unterbau	2595 x 600 x 930 mm
inkl. Abdeckung mit Wulstrand	2650 x 700 x 980 mm
inkl. Abdeckung mit Hochkantung	2650 x 660 x 980 mm

**6.800,-**

### RWM 2650 E · 1 Becken rechts

1 CNS-Doppelauszug, 3 Drehtüren



- mit Wulstrand Bestell-Nr. 32622-R290
- mit Hochkantung Bestell-Nr. 32623-R290

### RWM 2650 E · 1 Becken links

2 Drehtüren, 2 CNS-Doppelauszüge



- mit Wulstrand Bestell-Nr. 32614-R290
- mit Hochkantung Bestell-Nr. 32615-R290

### Steckerfertige Theke

Abmessungen:	(B x T x H)
Unterbau	2595 x 600 x 930 mm
inkl. Abdeckung mit Wulstrand	2650 x 700 x 980 mm
inkl. Abdeckung mit Hochkantung	2650 x 660 x 980 mm

**7.315,-**

### RWM 2650 E · 1 Becken rechts

2 CNS-Doppelauszüge, 2 Drehtüren



- mit Wulstrand Bestell-Nr. 32624-R290
- mit Hochkantung Bestell-Nr. 32625-R290

### RWM 2650 E · 1 Becken links

1 Drehtür, 3 CNS-Doppelauszüge



- mit Wulstrand Bestell-Nr. 32616-R290
- mit Hochkantung Bestell-Nr. 32617-R290

### Steckerfertige Theke

Abmessungen:	(B x T x H)
Unterbau	2595 x 600 x 930 mm
inkl. Abdeckung mit Wulstrand	2650 x 700 x 980 mm
inkl. Abdeckung mit Hochkantung	2650 x 660 x 980 mm

**7.830,-**

### RWM 2650 E · 1 Becken rechts

3 CNS-Doppelauszüge, 1 Drehtür



- mit Wulstrand Bestell-Nr. 32626-R290
- mit Hochkantung Bestell-Nr. 32627-R290

### RWM 2650 E · 1 Becken links

4 CNS-Doppelauszüge



- mit Wulstrand Bestell-Nr. 32618-R290
- mit Hochkantung Bestell-Nr. 32619-R290

### Steckerfertige Theke

Abmessungen:	(B x T x H)
Unterbau	2595 x 600 x 930 mm
inkl. Abdeckung mit Wulstrand	2650 x 700 x 980 mm
inkl. Abdeckung mit Hochkantung	2650 x 660 x 980 mm

**8.345,-**

### RWM 2650 E · 1 Becken rechts

4 CNS-Doppelauszüge



- mit Wulstrand Bestell-Nr. 32628-R290
- mit Hochkantung Bestell-Nr. 32629-R290

Bitte bei Bestellung die verschiedenen Nutzhöhen der CNS-Auszüge unbedingt angeben.

Zubehör: siehe Seite 19

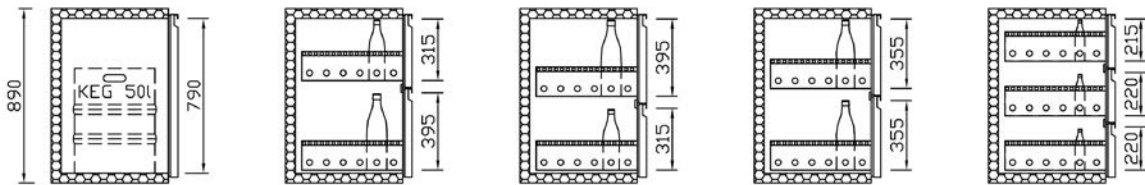
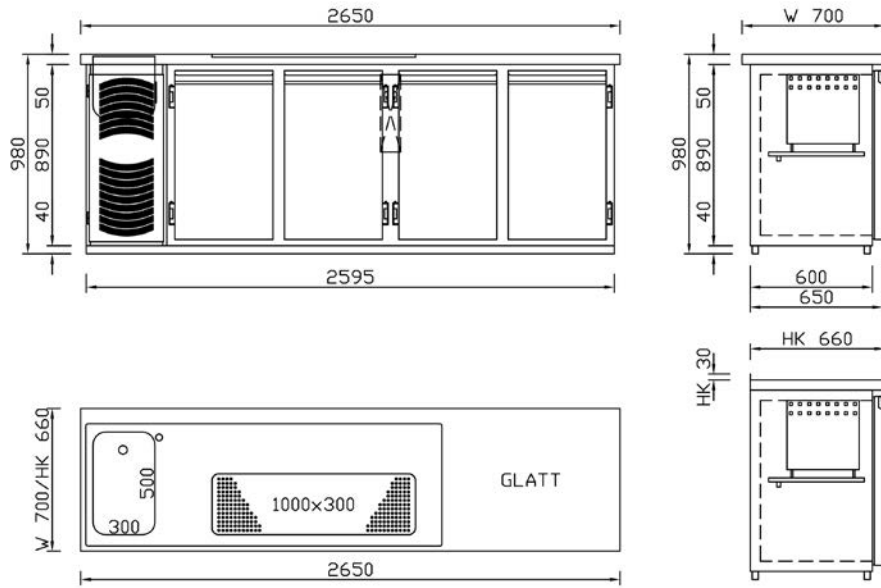

Best.-Nr.  
30100



Türabteil

Best.-Nr.  
30110



Aufteilung  
1/3-2/3

Best.-Nr.  
30120



Aufteilung  
2/3-1/3

Best.-Nr.  
30210



Aufteilung  
1/2-1/2

Best.-Nr.  
30300

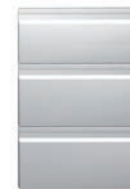

Aufteilung  
1/3-1/3-1/3

1 Becken links	Bestell-Nr.	32610	32611	32612	32613	32614	32615	32616	32617	32618	32619
1 Becken rechts	Bestell-Nr.	32620	32621	32622	32623	32624	32625	32626	32627	32628	32629
<b>Abmessungen:</b>		2650 x 700 / 660 x 980 mm (B x T x H)									
Kälteleistung bei -10°C VT		*430 W		*430 W		*430 W		**430 W		**430 W	
Kältemittel / Menge		R290 / 121 g									
Temperaturbereich		+ 2°C bis + 10°C									
Klimaklasse N		zwischen + 16°C und + 32°C									
Geräuschpegel		55 dB (A)									
Leistungsaufnahme		350 W									
Energieverbrauch		4,91 kW / 24 h									
Spannung/Absicherung		230 V 50 Hz / 16 A									

\* Umgebungstemperatur + 32°C

\*\* Zusätzlicher Verdampfer wird empfohlen!

■ Bitte bei Bestellung die verschiedenen Nutzhöhen der CNS-Auszüge unbedingt angeben.

■ Zubehör: siehe Seite 19



### RWM 1950 E · 2 Becken links

2 Drehtüren



- mit Wulstrand Bestell-Nr. 31910-R290
- mit Hochkantung Bestell-Nr. 31911-R290

### Steckerfertige Theke

Abmessungen:	(B x T x H)
Unterbau	1865 x 600 x 930 mm
inkl. Abdeckung mit Wulstrand	1950 x 700 x 980 mm
inkl. Abdeckung mit Hochkantung	1950 x 660 x 980 mm

**4.830,-**

### RWM 1950 E · 2 Becken rechts

2 Drehtüren



- mit Wulstrand Bestell-Nr. 31920-R290
- mit Hochkantung Bestell-Nr. 31921-R290

### RWM 1950 E · 2 Becken links

1 Drehtür, 1 CNS-Doppelauszug



- mit Wulstrand Bestell-Nr. 31912-R290
- mit Hochkantung Bestell-Nr. 31913-R290

### Steckerfertige Theke

Abmessungen:	(B x T x H)
Unterbau	1865 x 600 x 930 mm
inkl. Abdeckung mit Wulstrand	1950 x 700 x 980 mm
inkl. Abdeckung mit Hochkantung	1950 x 660 x 980 mm

**5.345,-**

### RWM 1950 E · 2 Becken rechts

1 CNS-Doppelauszug, 1 Drehtür

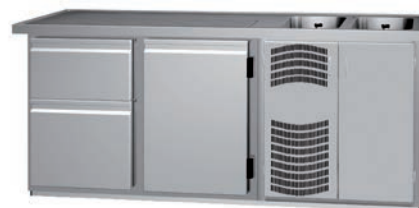

- mit Wulstrand Bestell-Nr. 31922-R290
- mit Hochkantung Bestell-Nr. 31923-R290

### RWM 1950 E · 2 Becken links

2 CNS-Doppelauszüge



- mit Wulstrand Bestell-Nr. 31914-R290
- mit Hochkantung Bestell-Nr. 31915-R290

### Steckerfertige Theke

Abmessungen:	(B x T x H)
Unterbau	1865 x 600 x 930 mm
inkl. Abdeckung mit Wulstrand	1950 x 700 x 980 mm
inkl. Abdeckung mit Hochkantung	1950 x 660 x 980 mm

**5.860,-**

### RWM 1950 E · 2 Becken rechts

2 CNS-Doppelauszüge



- mit Wulstrand Bestell-Nr. 31924-R290
- mit Hochkantung Bestell-Nr. 31925-R290

Bitte bei Bestellung die verschiedenen Nutzhöhen der CNS-Auszüge unbedingt angeben.

Zubehör: siehe Seite 19



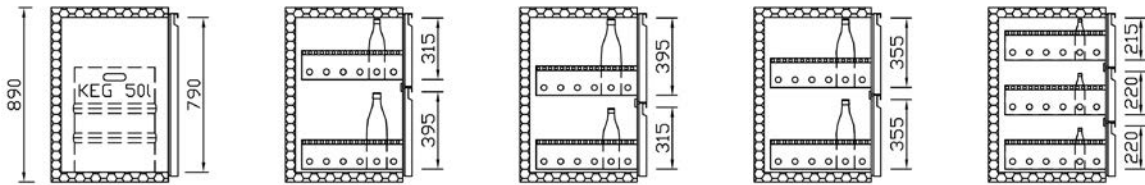
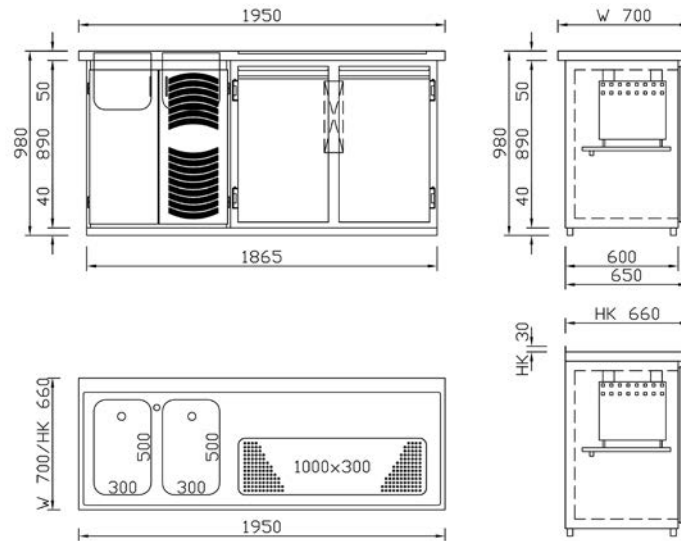

Best.-Nr.  
30100



Türabteil

Best.-Nr.  
30110



Aufteilung  
1/3-2/3

Best.-Nr.  
30120



Aufteilung  
2/3-1/3

Best.-Nr.  
30210



Aufteilung  
1/2-1/2

Best.-Nr.  
30300



Aufteilung  
1/3-1/3-1/3

2 Becken links	Bestell-Nr.	31910	31911	31912	31913	31914	31915
2 Becken rechts	Bestell-Nr.	31920	31921	31922	31923	31924	31925
<b>Abmessungen:</b>	1950 x 700 / 660 x 980 mm (B x T x H)						
Kälteleistung bei -10°C VT	*280 W		*280 W		*350 W		
Kältemittel / Menge	R290 / 115 g		R290 / 115 g		R290 / 115 g		
Temperaturbereich	+ 2°C bis + 10°C						
Klimaklasse N	zwischen + 16°C und + 32°C						
Geräuschpegel	55 dB (A)						
Leistungsaufnahme	310 W		310 W		315 W		
Energieverbrauch	4,34 kW / 24 h		4,34 kW / 24 h		4,41 kW / 24 h		
Spannung/Absicherung	230 V 50 Hz / 16 A						

\* Umgebungstemperatur + 32°C

■ Bitte bei Bestellung die verschiedenen Nutzhöhen der CNS-Auszüge unbedingt angeben.

■ Zubehör: siehe Seite 19

## RWM 2500 E · 2 Becken links

3 Drehtüren



### Steckerfertige Theke

Abmessungen:	(B x T x H)
Unterbau	2415 x 600 x 930 mm
inkl. Abdeckung mit Wulstrand	2500 x 700 x 980 mm
inkl. Abdeckung mit Hochkantung	2500 x 660 x 980 mm

## RWM 2500 E · 2 Becken rechts

3 Drehtüren



- mit Wulstrand Bestell-Nr. 32510-R290
- mit Hochkantung Bestell-Nr. 32511-R290

**5.875,-**

- mit Wulstrand Bestell-Nr. 32520-R290
- mit Hochkantung Bestell-Nr. 32521-R290

## RWM 2500 E · 2 Becken links

2 Drehtüren, 1 CNS-Doppelauszug



### Steckerfertige Theke

Abmessungen:	(B x T x H)
Unterbau	2415 x 600 x 930 mm
inkl. Abdeckung mit Wulstrand	2500 x 700 x 980 mm
inkl. Abdeckung mit Hochkantung	2500 x 660 x 980 mm

## RWM 2500 E · 2 Becken rechts

1 CNS-Doppelauszug, 2 Drehtüren



- mit Wulstrand Bestell-Nr. 32512-R290
- mit Hochkantung Bestell-Nr. 32513-R290

**6.390,-**

- mit Wulstrand Bestell-Nr. 32522-R290
- mit Hochkantung Bestell-Nr. 32523-R290

## RWM 2500 E · 2 Becken links

1 Drehtür, 2 CNS-Doppelauszüge



### Steckerfertige Theke

Abmessungen:	(B x T x H)
Unterbau	2415 x 600 x 930 mm
inkl. Abdeckung mit Wulstrand	2500 x 700 x 980 mm
inkl. Abdeckung mit Hochkantung	2500 x 660 x 980 mm

## RWM 2500 E · 2 Becken rechts

2 CNS-Doppelauszüge, 1 Drehtür



- mit Wulstrand Bestell-Nr. 32514-R290
- mit Hochkantung Bestell-Nr. 32515-R290

**6.905,-**

- mit Wulstrand Bestell-Nr. 32524-R290
- mit Hochkantung Bestell-Nr. 32525-R290

## RWM 2500 E · 2 Becken links

3 CNS-Doppelauszüge



### Steckerfertige Theke

Abmessungen:	(B x T x H)
Unterbau	2415 x 600 x 930 mm
inkl. Abdeckung mit Wulstrand	2500 x 700 x 980 mm
inkl. Abdeckung mit Hochkantung	2500 x 660 x 980 mm

## RWM 2500 E · 2 Becken rechts

3 CNS-Doppelauszüge



- mit Wulstrand Bestell-Nr. 32516-R290
- mit Hochkantung Bestell-Nr. 32517-R290

**7.420,-**

- mit Wulstrand Bestell-Nr. 32526-R290
- mit Hochkantung Bestell-Nr. 32527-R290

Bitte bei Bestellung die verschiedenen Nutzhöhen der CNS-Auszüge unbedingt angeben.

Zubehör: siehe Seite 19

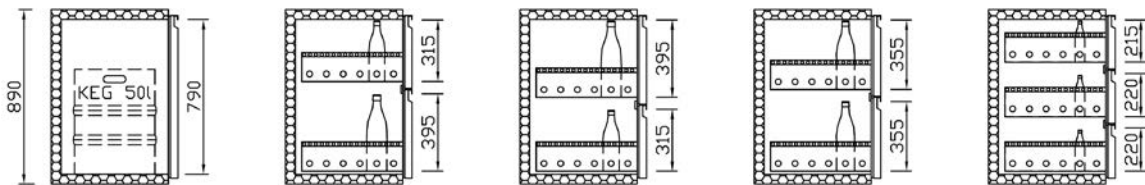
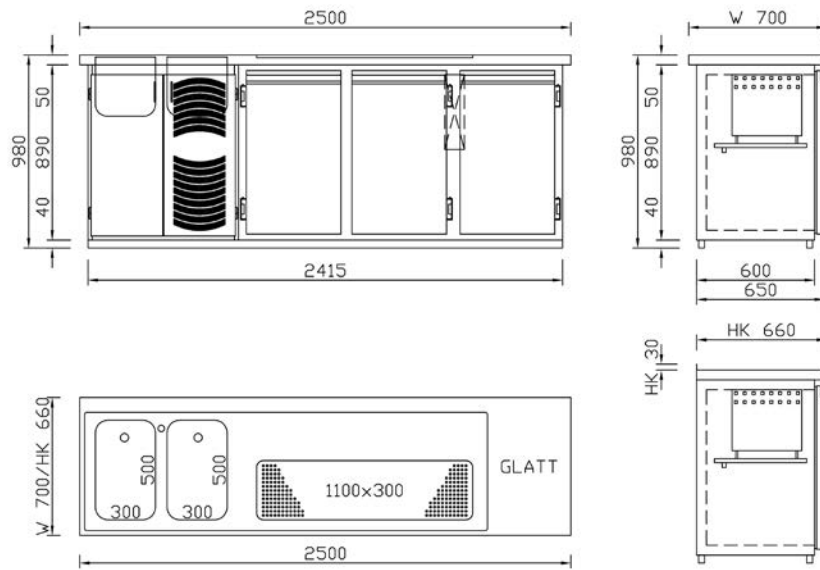

Best.-Nr.  
30100



Türabteil

Best.-Nr.  
30110



Aufteilung  
1/3-2/3

Best.-Nr.  
30120



Aufteilung  
2/3-1/3

Best.-Nr.  
30210



Aufteilung  
1/2-1/2

Best.-Nr.  
30300



Aufteilung  
1/3-1/3-1/3

2 Becken links	Bestell-Nr.	32510	32511	32512	32513	32514	32515	32516	32517
2 Becken rechts	Bestell-Nr.	32520	32521	32522	32523	32524	32525	32526	32527
<b>Abmessungen:</b>		2500 x 700 / 660 x 980 mm (B x T x H)							
Kälteleistung bei -10°C VT		*350 W		*350 W		*380 W		*380 W	
Kältemittel / Menge		R290 / 115 g		R290 / 115 g		R290 / 115 g		R290 / 115 g	
Temperaturbereich		+ 2°C bis + 10°C							
Klimaklasse N		zwischen + 16°C und + 32°C							
Geräuschpegel		55 dB (A)							
Leistungsaufnahme		315 W		315 W		340 W		340 W	
Energieverbrauch		4,41 kW / 24 h		4,41 kW / 24 h		4,76 kW / 24 h		4,76 kW / 24 h	
Spannung/Absicherung		230 V 50 Hz / 16 A							

■ Bitte bei Bestellung die verschiedenen Nutzhöhen der CNS-Auszüge unbedingt angeben.

■ Zubehör: siehe Seite 19

### RWM 3050 E · 2 Becken links

4 Drehtüren



- mit Wulstrand Bestell-Nr. 33110-R290
- mit Hochkantung Bestell-Nr. 33111-R290

### Steckerfertige Theke

Abmessungen:	(B x T x H)
Unterbau	2965 x 600 x 930 mm
inkl. Abdeckung mit Wulstrand	3050 x 700 x 980 mm
inkl. Abdeckung mit Hochkantung	3050 x 660 x 980 mm

**6.710,-**

### RWM 3050 E · 2 Becken rechts

4 Drehtüren



- mit Wulstrand Bestell-Nr. 33120-R290
- mit Hochkantung Bestell-Nr. 33121-R290

### RWM 3050 E · 2 Becken links

3 Drehtüren, 1 CNS-Doppelauszug



- mit Wulstrand Bestell-Nr. 33112-R290
- mit Hochkantung Bestell-Nr. 33113-R290

### Steckerfertige Theke

Abmessungen:	(B x T x H)
Unterbau	2965 x 600 x 930 mm
inkl. Abdeckung mit Wulstrand	3050 x 700 x 980 mm
inkl. Abdeckung mit Hochkantung	3050 x 660 x 980 mm

**7.225,-**

### RWM 3050 E · 2 Becken rechts

1 CNS-Doppelauszug, 3 Drehtüren



- mit Wulstrand Bestell-Nr. 33122-R290
- mit Hochkantung Bestell-Nr. 33123-R290

### RWM 3050 E · 2 Becken links

2 Drehtüren, 2 CNS-Doppelauszüge



- mit Wulstrand Bestell-Nr. 33114-R290
- mit Hochkantung Bestell-Nr. 33115-R290

### Steckerfertige Theke

Abmessungen:	(B x T x H)
Unterbau	2965 x 600 x 930 mm
inkl. Abdeckung mit Wulstrand	3050 x 700 x 980 mm
inkl. Abdeckung mit Hochkantung	3050 x 660 x 980 mm

**7.740,-**

### RWM 3050 E · 2 Becken rechts

2 CNS-Doppelauszüge, 2 Drehtüren



- mit Wulstrand Bestell-Nr. 33124-R290
- mit Hochkantung Bestell-Nr. 33125-R290

### RWM 3050 E · 2 Becken links

1 Drehtür, 3 CNS-Doppelauszüge



- mit Wulstrand Bestell-Nr. 33116-R290
- mit Hochkantung Bestell-Nr. 33117-R290

### Steckerfertige Theke

Abmessungen:	(B x T x H)
Unterbau	2965 x 600 x 930 mm
inkl. Abdeckung mit Wulstrand	3050 x 700 x 980 mm
inkl. Abdeckung mit Hochkantung	3050 x 660 x 980 mm

**8.255,-**

### RWM 3050 E · 2 Becken rechts

3 CNS-Doppelauszüge, 1 Drehtür



- mit Wulstrand Bestell-Nr. 33126-R290
- mit Hochkantung Bestell-Nr. 33127-R290

### RWM 3050 E · 2 Becken links

4 CNS-Doppelauszüge



- mit Wulstrand Bestell-Nr. 33118-R290
- mit Hochkantung Bestell-Nr. 33119-R290

### Steckerfertige Theke

Abmessungen:	(B x T x H)
Unterbau	2965 x 600 x 930 mm
inkl. Abdeckung mit Wulstrand	3050 x 700 x 980 mm
inkl. Abdeckung mit Hochkantung	3050 x 660 x 980 mm

**8.770,-**

### RWM 3050 E · 2 Becken rechts

4 CNS-Doppelauszüge



- mit Wulstrand Bestell-Nr. 33128-R290
- mit Hochkantung Bestell-Nr. 33129-R290

Bitte bei Bestellung die verschiedenen Nutzhöhen der CNS-Auszüge unbedingt angeben.

Zubehör: siehe Seite 19

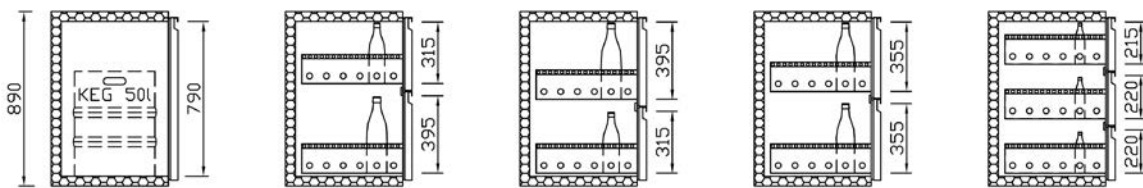
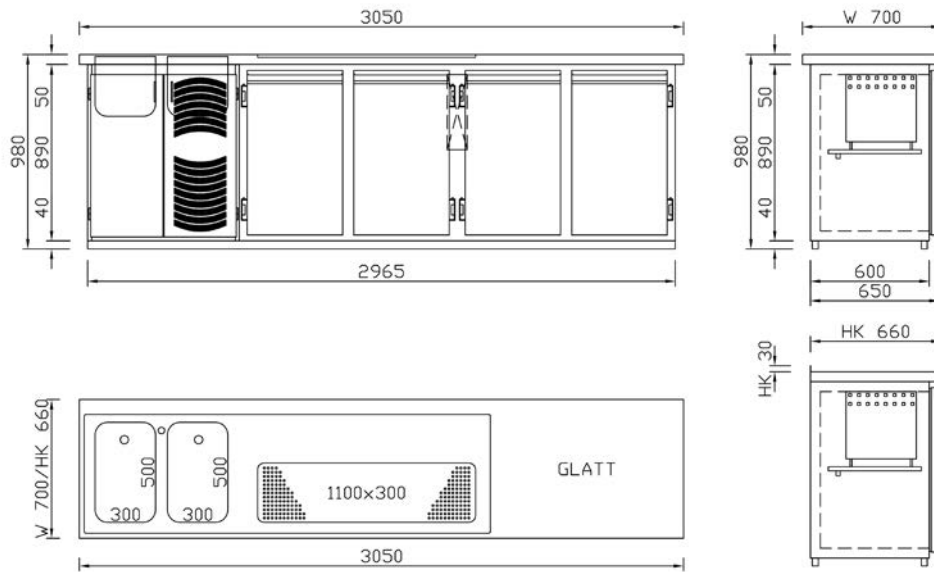

Best.-Nr.  
30100



Türabteil

Best.-Nr.  
30110



Aufteilung  
1/3-2/3

Best.-Nr.  
30120



Aufteilung  
2/3-1/3

Best.-Nr.  
30210



Aufteilung  
1/2-1/2

Best.-Nr.  
30300

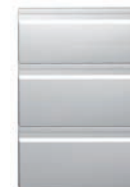

Aufteilung  
1/3-1/3-1/3

2 Becken links	Bestell-Nr.	33110	33111	33112	33113	33114	33115	33116	33117	33118	33119
2 Becken rechts	Bestell-Nr.	33120	33121	33122	33123	33124	33125	33126	33127	33128	33129
<b>Abmessungen:</b>		3050 x 700/660 x 980 mm (B x T x H)									
Kälteleistung bei -10°C VT		*430 W		*430 W		*430 W		**430 W		**430 W	
Kältemittel / Menge		R290 / 121 g									
Temperaturbereich		+ 2°C bis + 10°C									
Klimaklasse N		zwischen + 16°C und + 32°C									
Geräuschpegel		55 dB (A)									
Leistungsaufnahme		350 W									
Energieverbrauch		4,91 kW / 24 h									
Spannung/Absicherung		230 V 50 Hz / 16 A									

\* Umgebungstemperatur + 32°C

\*\* Zusätzlicher Verdampfer wird empfohlen!

■ Bitte bei Bestellung die verschiedenen Nutzhöhen der CNS-Auszüge unbedingt angeben.

■ Zubehör: siehe Seite 19

## RWM 1600 E · 1 Becken links

1 Doppeltür



## Steckerfertige Theke

Abmessungen:	(B x T x H)
Unterbau	1495 x 600 x 930 mm
inkl. Abdeckung mit Wulstrand	1600 x 700 x 980 mm
inkl. Abdeckung mit Hochkantung	1600 x 660 x 980 mm

## RWM 1600 E · 1 Becken rechts

1 Doppeltür



- mit Wulstrand Bestell-Nr. 31610 FA-R290
- mit Hochkantung Bestell-Nr. 31611 FA-R290

**4.400,-**

- mit Wulstrand Bestell-Nr. 31620 FA-R290
- mit Hochkantung Bestell-Nr. 31621 FA-R290

## RWM 2100 E · 1 Becken links

1 Doppeltür, 1 Drehtür



## Steckerfertige Theke

Abmessungen:	(B x T x H)
Unterbau	2045 x 600 x 930 mm
inkl. Abdeckung mit Wulstrand	2100 x 700 x 980 mm
inkl. Abdeckung mit Hochkantung	2100 x 660 x 980 mm

## RWM 2100 E · 1 Becken rechts

1 Drehtür, 1 Doppeltür



- mit Wulstrand Bestell-Nr. 32110 FA-R290
- mit Hochkantung Bestell-Nr. 32111 FA-R290

**5.400,-**

- mit Wulstrand Bestell-Nr. 32120 FA-R290
- mit Hochkantung Bestell-Nr. 32121 FA-R290

## RWM 2100 E · 1 Becken links

1 Doppeltür, 1 CNS-Doppelauszug



## Steckerfertige Theke

Abmessungen:	(B x T x H)
Unterbau	2045 x 600 x 930 mm
inkl. Abdeckung mit Wulstrand	2100 x 700 x 980 mm
inkl. Abdeckung mit Hochkantung	2100 x 660 x 980 mm

## RWM 2100 E · 1 Becken rechts

1 CNS-Doppelauszug, 1 Doppeltür



- mit Wulstrand Bestell-Nr. 32112 FA-R290
- mit Hochkantung Bestell-Nr. 32113 FA-R290

**5.915,-**

- mit Wulstrand Bestell-Nr. 32122 FA-R290
- mit Hochkantung Bestell-Nr. 32123 FA-R290

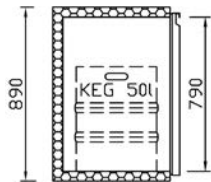

Best.-Nr.  
30200



Doppeltür

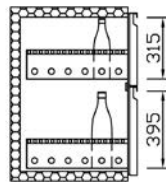

Best.-Nr.  
30110



Aufteilung  
1/3-2/3

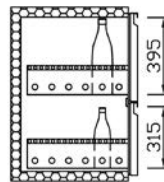

Best.-Nr.  
30120



Aufteilung  
2/3-1/3

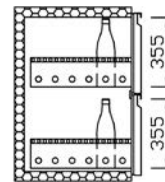

Best.-Nr.  
30210



Aufteilung  
1/2-1/2

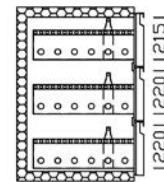

Best.-Nr.  
30300



Aufteilung  
1/3-1/3-1/3

■ Bitte bei Bestellung die verschiedenen Nutzhöhen der CNS-Auszüge unbedingt angeben.

■ Zubehör: siehe Seite 19

### RWM 2650 E · 1 Becken links

1 Doppeltür, 2 Drehtüren



### Steckerfertige Theke

Abmessungen:	(B x T x H)
Unterbau	2595 x 600 x 930 mm
inkl. Abdeckung mit Wulstrand	2650 x 700 x 980 mm
inkl. Abdeckung mit Hochkantung	2650 x 660 x 980 mm

### RWM 2650 E · 1 Becken rechts

2 Drehtüren, 1 Doppeltür



- mit Wulstrand Bestell-Nr. 32610 FA-R290
- mit Hochkantung Bestell-Nr. 32611 FA-R290

**6.285,-**

- mit Wulstrand Bestell-Nr. 32620 FA-R290
- mit Hochkantung Bestell-Nr. 32621 FA-R290

### RWM 2650 E · 1 Becken links

1 Doppeltür, 1 Drehtür, 1 CNS-Doppelauszug



### Steckerfertige Theke

Abmessungen:	(B x T x H)
Unterbau	2595 x 600 x 930 mm
inkl. Abdeckung mit Wulstrand	2650 x 700 x 980 mm
inkl. Abdeckung mit Hochkantung	2650 x 660 x 980 mm

### RWM 2650 E · 1 Becken rechts

1 CNS-Doppelauszug, 1 Drehtür, 1 Doppeltür



- mit Wulstrand Bestell-Nr. 32612 FA-R290
- mit Hochkantung Bestell-Nr. 32613 FA-R290

**6.800,-**

- mit Wulstrand Bestell-Nr. 32622 FA-R290
- mit Hochkantung Bestell-Nr. 32623 FA-R290

### RWM 2650 E · 1 Becken links

1 Doppeltür, 2 CNS-Doppelauszüge



### Steckerfertige Theke

Abmessungen:	(B x T x H)
Unterbau	2595 x 600 x 930 mm
inkl. Abdeckung mit Wulstrand	2650 x 700 x 980 mm
inkl. Abdeckung mit Hochkantung	2650 x 660 x 980 mm

### RWM 2650 E · 1 Becken rechts

2 CNS-Doppelauszüge, 1 Doppeltür



- mit Wulstrand Bestell-Nr. 32614 FA-R290
- mit Hochkantung Bestell-Nr. 32615 FA-R290

**7.315,-**

- mit Wulstrand Bestell-Nr. 32624 FA-R290
- mit Hochkantung Bestell-Nr. 32625 FA-R290

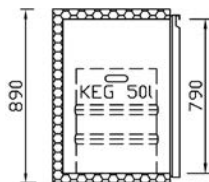

Best.-Nr. 30200



Doppeltür

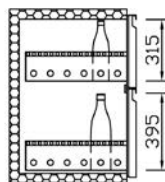

Best.-Nr. 30110



Aufteilung 1/3-2/3

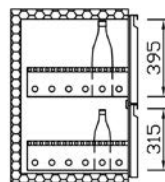

Best.-Nr. 30120



Aufteilung 2/3-1/3

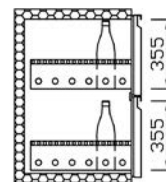

Best.-Nr. 30210



Aufteilung 1/2-1/2

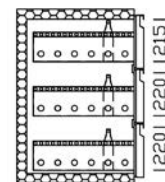

Best.-Nr. 30300



Aufteilung 1/3-1/3-1/3

■ Bitte bei Bestellung die verschiedenen Nutzhöhen der CNS-Auszüge unbedingt angeben.

■ Zubehör: siehe Seite 19

### RWM 1950 E · 2 Becken links

1 Doppeltür



### Steckerfertige Theke

Abmessungen:		(B x T x H)
Unterbau	1865 x 600 x 930 mm	
inkl. Abdeckung mit Wulstrand	1950 x 700 x 980 mm	
inkl. Abdeckung mit Hochkantung	1950 x 660 x 980 mm	

### RWM 1950 E · 2 Becken rechts

1 Doppeltür

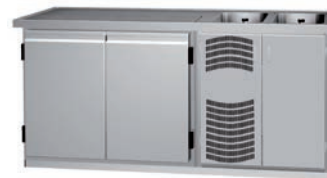

- mit Wulstrand Bestell-Nr. 31910 FA-R290
- mit Hochkantung Bestell-Nr. 31911 FA-R290

## 4.830,-

- mit Wulstrand Bestell-Nr. 31920 FA-R290
- mit Hochkantung Bestell-Nr. 31921 FA-R290

### RWM 2500 E · 2 Becken links

1 Doppeltür, 1 Drehtür



### Steckerfertige Theke

Abmessungen:		(B x T x H)
Unterbau	2415 x 600 x 930 mm	
inkl. Abdeckung mit Wulstrand	2500 x 700 x 980 mm	
inkl. Abdeckung mit Hochkantung	2500 x 660 x 980 mm	

### RWM 2500 E · 2 Becken rechts

1 Drehtür, 1 Doppeltür



- mit Wulstrand Bestell-Nr. 32510 FA-R290
- mit Hochkantung Bestell-Nr. 32511 FA-R290

## 5.875,-

- mit Wulstrand Bestell-Nr. 32520 FA-R290
- mit Hochkantung Bestell-Nr. 32521 FA-R290

### RWM 2500 E · 2 Becken links

1 Doppeltür, 1 CNS-Doppelauszug



### Steckerfertige Theke

Abmessungen:		(B x T x H)
Unterbau	2415 x 600 x 930 mm	
inkl. Abdeckung mit Wulstrand	2500 x 700 x 980 mm	
inkl. Abdeckung mit Hochkantung	2500 x 660 x 980 mm	

### RWM 2500 E · 2 Becken rechts

1 CNS-Doppelauszug, 1 Doppeltür



- mit Wulstrand Bestell-Nr. 32512 FA-R290
- mit Hochkantung Bestell-Nr. 32513 FA-R290

## 6.390,-

- mit Wulstrand Bestell-Nr. 32522 FA-R290
- mit Hochkantung Bestell-Nr. 32523 FA-R290

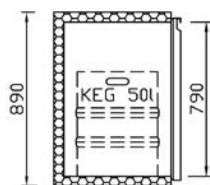

Best.-Nr.  
30200



Doppeltür

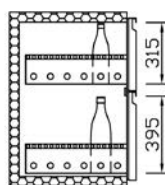

Best.-Nr.  
30110



Aufteilung  
1/3-2/3

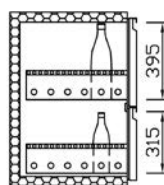

Best.-Nr.  
30120



Aufteilung  
2/3-1/3

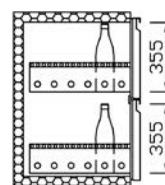

Best.-Nr.  
30210



Aufteilung  
1/2-1/2

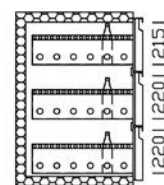

Best.-Nr.  
30300



Aufteilung  
1/3-1/3-1/3

Bitte bei Bestellung die verschiedenen Nutzhöhen der CNS-Auszüge unbedingt angeben.

Zubehör: siehe Seite 19



### RWM 3050 E · 2 Becken links

1 Doppeltür, 2 Drehtüren



### Steckerfertige Theke

Abmessungen:	(B x T x H)
Unterbau	2965 x 600 x 930 mm
inkl. Abdeckung mit Wulstrand	3050 x 700 x 980 mm
inkl. Abdeckung mit Hochkantung	3050 x 660 x 980 mm

### RWM 3050 E · 2 Becken rechts

2 Drehtüren, 1 Doppeltür



- mit Wulstrand    Bestell-Nr. 33110 FA-R290
- mit Hochkantung    Bestell-Nr. 33111 FA-R290

## 6.710,-

- mit Wulstrand    Bestell-Nr. 33120 FA-R290
- mit Hochkantung    Bestell-Nr. 33121 FA-R290

### RWM 3050 E · 2 Becken links

1 Doppeltür, 1 Drehtür, 1 CNS-Doppelauszug



### Steckerfertige Theke

Abmessungen:	(B x T x H)
Unterbau	2965 x 600 x 930 mm
inkl. Abdeckung mit Wulstrand	3050 x 700 x 980 mm
inkl. Abdeckung mit Hochkantung	3050 x 660 x 980 mm

### RWM 3050 E · 2 Becken rechts

1 CNS-Doppelauszug, 1 Drehtür, 1 Doppeltür



- mit Wulstrand    Bestell-Nr. 33112 FA-R290
- mit Hochkantung    Bestell-Nr. 33113 FA-R290

## 7.225,-

- mit Wulstrand    Bestell-Nr. 33122 FA-R290
- mit Hochkantung    Bestell-Nr. 33123 FA-R290

### RWM 3050 E · 2 Becken links

1 Doppeltür, 2 CNS-Doppelauszüge



### Steckerfertige Theke

Abmessungen:	(B x T x H)
Unterbau	2965 x 600 x 930 mm
inkl. Abdeckung mit Wulstrand	3050 x 700 x 980 mm
inkl. Abdeckung mit Hochkantung	3050 x 660 x 980 mm

### RWM 3050 E · 2 Becken rechts

2 CNS-Doppelauszüge, 1 Doppeltür



- mit Wulstrand    Bestell-Nr. 33114 FA-R290
- mit Hochkantung    Bestell-Nr. 33115 FA-R290

## 7.740,-

- mit Wulstrand    Bestell-Nr. 33124 FA-R290
- mit Hochkantung    Bestell-Nr. 33125 FA-R290

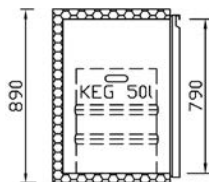

Best.-Nr.  
30200



Doppeltür

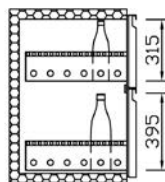

Best.-Nr.  
30110



Aufteilung  
1/3-2/3

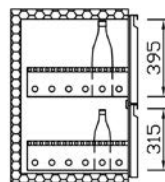

Best.-Nr.  
30120



Aufteilung  
2/3-1/3

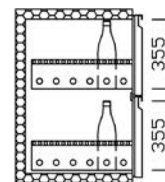

Best.-Nr.  
30210



Aufteilung  
1/2-1/2

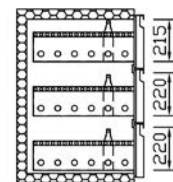

Best.-Nr.  
30300



Aufteilung  
1/3-1/3-1/3

Bitte bei Bestellung die verschiedenen Nutzhöhen der CNS-Auszüge unbedingt angeben.

Zubehör: siehe Seite 19



## Maschinenabteil

Das stabile CNS-Vierkantrohr Rahmengerüst ist seitlich und hinten offen, damit eine maximale Anschlussmöglichkeit wasserseitig erreicht wird. Die Bedienseite ist kpl. in CNS mit hohen aushängbaren CNS-Drehtüren.

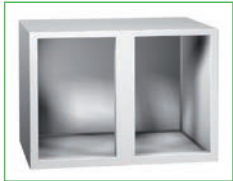

## Kühlmodul

Der formverschäumte Korpus hat eine Isolierstärke von 50 mm, aus 100 % FCKW-freiem Schaum kältebrückenfrei gefertigt mit verstärktem glatten Boden. Innen ist der Korpus kpl. in Edelstahl, außen sind Boden, Deckel, Rückwand und Seiten in verzinktem Stahlblech. Die Bedienseite ist kpl. in Edelstahl geschliffen.



## Sockel

Bestehend aus einem Alu-Rechteckrohr 40 x 20 x 2 mm stark. Sockelhöhe 40 mm.



## Türabteile

Die geschäumten Türen sind innen und außen in CNS, mit verschweißten Ecken, durchgehender eingearbeiteter CNS-Griffleiste und auswechselbarer Magnetgummidichtung. Serienmäßig mit Fassstoßkante ausgestattet.

Elektronische Mini-Lichtleiste 8 W / 230 V mit Ein- und Ausschalter, verstellbarer CNS-Flaschenrost sowie Schloss, sind gegen Mehrpreis erhältlich.



## Auszüge

Die geschäumte Auszugblende ist innen und außen in CNS mit verschweißten Ecken, durchgehender eingearbeiteter CNS-Griffleiste, auswechselbarer Magnetgummidichtung, CNS-Differentialauszug bis 70 kg Tragkraft, CNS-Schubkasten mit Rasterunterteilung und vier Trennstäben. Eingebautes Schloss gegen Mehrpreis erhältlich. Fassungsvermögen eines Schubes: 40 x 0,5-Liter Flaschen bzw. 28 x 1-Liter Flaschen.



## Größe

EZ 31/39 Euro / Liter	Nutzhöhe oben 310 mm, unten 390 mm
EZ 39/31 Liter / Euro	Nutzhöhe oben 390 mm, unten 310 mm
EZ 35/35 Euro / Euro	Nutzhöhe oben 350 mm, unten 350 mm
EZ 21/21/21	Nutzhöhe oben 210 mm, Mitte 210 mm, unten 210 mm



## Kühlung

Die Kühlung erfolgt über einen steckerfertigen vollhermetischen Kältekreislauf, Umluftverdampfer, Kapillarrohreinspritzung, Kältemittel R290, automatische Tauwasserverdunstung, elektronische Steuerung über einen Digitalregler.



## Abdeckung

CNS Material 1.4301, seidenmatt gebürstet. Nassbereich tiefgezogen, Tropfmulde mit Ablauf zum Becken, Ablaufverbindung mit Standrohr und Ventil. Wahlweise mit umlaufendem Wulstrand oder gastseitiger Aufkantung.



## Preisliste Zubehör EDITION

Bezeichnung	Bestell-Nr.	Preis
Doppelauszug 1/3 - 2/3 (Differentialauszug statt Tür)	30110	515,-
Doppelauszug 2/3 - 1/3 (Differentialauszug statt Tür)	30120	515,-
Doppelauszug 1/2 - 1/2 (Differentialauszug statt Tür)	30210	515,-
Dreifachauszug 3/3 (Differentialauszug statt Tür)	30300	850,-
Zusätzlicher Trennstab für Auszug	3310	6,-
Elektronische Mini-Lichtleiste 8 W/230 V, hinter Steg eingebaut	3600	85,-
CNS-Flaschenrost mit Stellschienen	3500	100,-
Zusätzlicher CNS-Flaschenrost (inkl. Bodenträger)	3510	60,-
Schloss pro Tür / Blende	3050	62,-
Durchbruch (max ø 100 mm in Kühlmodul)	3060	100,-
CNS-Abfallkipper mit Brandschutzgehäuse	3070	330,-
Elektroboiler 5-ltr.-Speicher	3080	265,-
Fahrbare Theke - 4 Lenkrollen, davon 2 mit Stopp (bis 1600 mm)	3400	325,-
Fahrbare Theke - 6 Lenkrollen, davon 2 mit Stopp (bis 3050 mm)	3410	475,-
Alu-Sockel: Höhe 20, 30, 50 mm	3420	ohne Mehrpreis
Gläserdusche im Tropfblech	8000	320,-
Druckminderer für Gläserdusche	8001	195,-
Nachträgliche Bohrung in Abdeckung	8002	120,-
Mischbatterie Hochdruck, 1-leitig verchromt	8010	145,-
Mischbatterie Niederdruck, 1-leitig verchromt	8011	172,-
Mischbatterie Hochdruck, 2-leitig verchromt	8012	172,-
Mischbatterie Niederdruck, 2-leitig verchromt	8013	189,-
Kaltwasserhahn, 1-leitig verchromt	8014	100,-
Einhebelmischbatterie Hochdruck, 1-leitig verchromt	8015	189,-
Einhebelmischbatterie Niederdruck, 1-leitig verchromt	8016	217,-
Einhebelmischbatterie Hochdruck, 2-leitig verchromt	8017	217,-
Einhebelmischbatterie Niederdruck, 2-leitig verchromt	8018	238,-
Durchlaufkühler, 1-leitig, inkl. 2-fach Steuerung, hinter Doppeltür steckerfertig eingebaut, bis 3er-Kühlmodul	5010	2.365,-
Durchlaufkühler, 1-leitig, inkl. 2-fach Steuerung, hinter Doppeltür steckerfertig eingebaut, ab 4er-Kühlmodul	5015	2.510,-
Durchlaufkühler, 2-leitig, inkl. 2-fach Steuerung, hinter Doppeltür steckerfertig eingebaut, bis 3er-Kühlmodul	5020	2.595,-
Durchlaufkühler, 2-leitig, inkl. 2-fach Steuerung, hinter Doppeltür steckerfertig eingebaut, ab 4er-Kühlmodul	5025	2.735,-

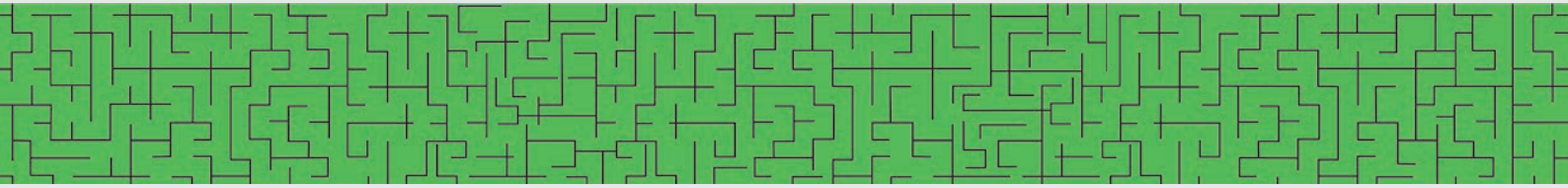

RWM RWM RWM RWM  
M RWM RWM RWM RWM RWM  
RWM RWM RWM RWM  
M RWM RWM RWM RWM  
RWM RWM RWM RWM  
M RWM RWM RWM RWM  
RWM RWM RWM RWM

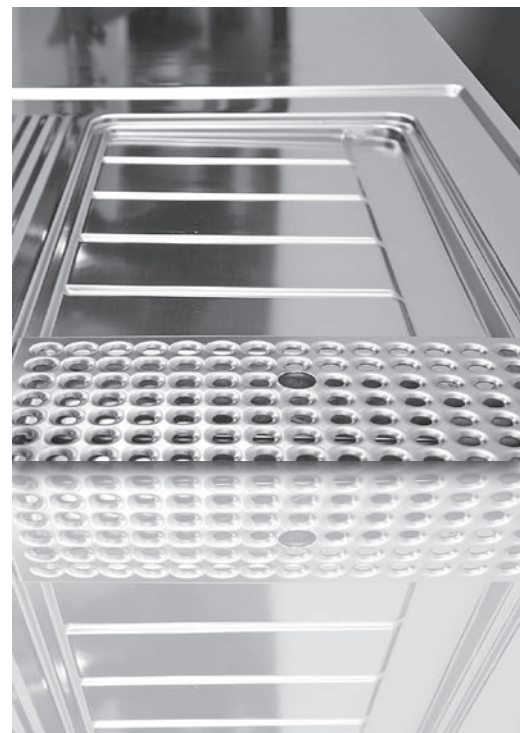

**RWM Kühlmöbel GmbH**

Helmut-Lösch-Str. 5 · 92237 Sulzbach-Rosenberg

Tel.: +49 (0)9661 8713-0

Fax: +49 (0)9661 8713-50

[info@rwm-gmbh.de](mailto:info@rwm-gmbh.de) · [www.rwm-gmbh.de](http://www.rwm-gmbh.de)